

UNITÉ MURALE

CoolSmart

Fiche Produit - CSO-H50



Télécommande fournie

Caractéristiques

Puissance frigorifique	4,6 kW
Consommation froid	1,5 kW
Puissance calorifique	4,6 kW
Consommation chaud	1,35 kW
Clas. ErP froid/chaud	A++ / A+
Débit d'air (int.) (min. / nom. / max.)	500 / 700 m ³ /h
Pression sonore à 1 m (int.) (nuit / min. / nom. / max.)	28 / 35 / 40 / 44 dB(A)
Débit d'air (ext.)	2 400 m ³ /h
Puissance sonore (ext.)	65 dB(A)
Alimentation	220-240 V / 1 / 50 Hz
Câblage alimentation (ext.)	(2+T) x 2,5 mm ²
Câblage interconnexion	(4+T) x 1 mm ²

Schéma connexion

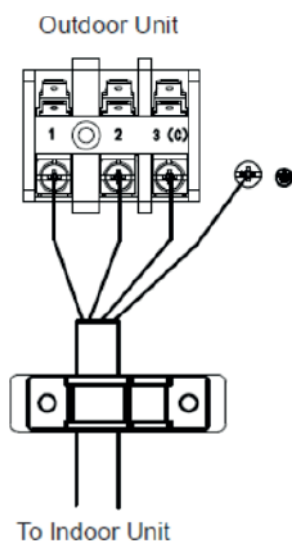

NOTES

1. Les données et spécifications présentes sur cette fiche peuvent varier sans préavis.
2. Les images sur cette fiche sont indicatives et peuvent être différentes de la machine finale.

Raccordement frigorifique

Tuyaux réfrigérants	Ø1/4" / Ø1/2"
Charge réfrigérant / Charge supplémentaire	0,68 kg / 0,02 kg
Longueur max. tuyau (A)	20 m
Hauteur max. (B)	15 m

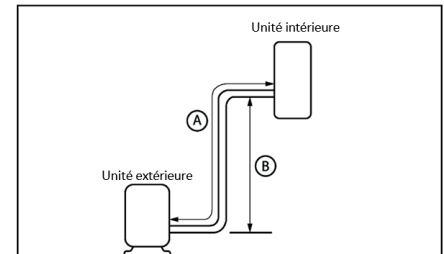

Dimensions et poids unité intérieure

Largeur (A)	865 mm
Hauteur (B)	290 mm
Profondeur (C)	200 mm
Poids	8,7 kg

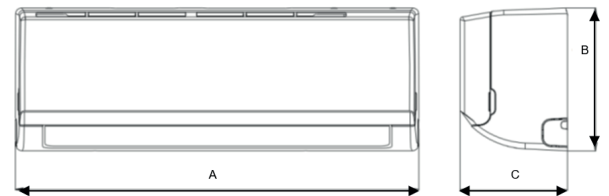

Dimensions et poids unité extérieure

Largeur (A)	800 mm
Hauteur (B)	553 mm
Profondeur (C)	275 mm
Poids	29,2 kg

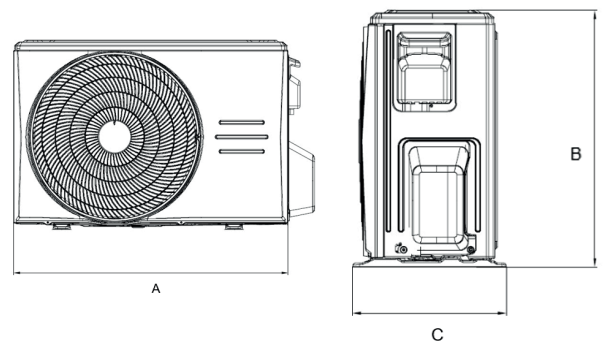

Installation

